

# stabo xh 9006 e

Art.-Nr. 20060

## Bedienungsanleitung Operating instructions



### **Wichtig!**

Lesen Sie vor Inbetriebnahme des Geräts alle Bedienhinweise aufmerksam und vollständig durch. Bewahren Sie diese Anleitung sorgfältig auf, sie enthält wichtige Betriebshinweise.

### **Important!**

Prior to using the device for the first time, carefully and completely read through all operating instructions. Keep these operating instructions in a safe place; it contains important hints for operating the device.

# Ihre stabo xh 9006e auf einen Blick

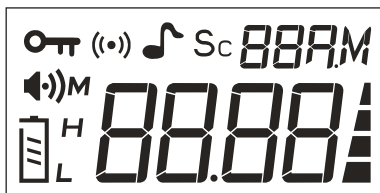
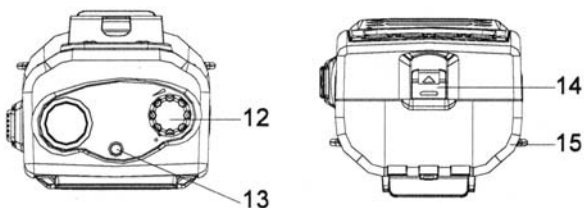
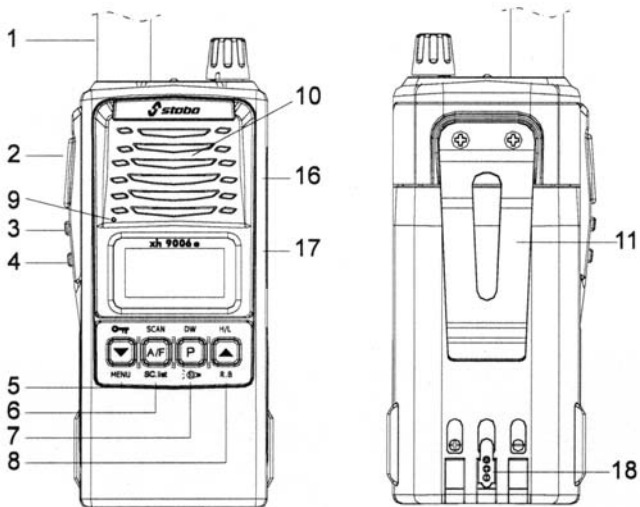

# Bedienelemente und Anschlüsse

- 1 **Antenne**
- 2 **PTT**: Sprechaste
- 3 **F**: Funktions-Taste
- 4 **SQ**: Squelch-Taste
- 5 **🔑/Down/MENU**: Ein-/Ausschalten der Tastaturverriegelung / Kanalwahl abwärts / Menü öffnen (in Verbindung mit gedrückter **F**-Taste)
- 6 **SCAN / A/F / SC.list**: Ein-/Ausschalten der Scanfunktion / Umschalten der Modulationsart (AM/FM) / Bearbeiten der Kanal-liste für den Suchlauf (in Verbindung mit gedrückter **F**-Taste)
- 7 **DW / P / 📡**: Ein-/Ausschalten der Zweikanalüberwachung (Dual Watch-Funktion) / Prioritätstaste (Direktzugriff auf Kanal 9 bzw. Kanal 19) / Ein-/Ausschalten der LCD-Hintergrund-beleuchtung (in Verbindung mit gedrückter **F**-Taste)
- 8 **H/L / Up / RB**: Umschalten der Sendeleistung (hoch/high, niedrig/low) / Kanalwahl aufwärts / Ein-/Ausschalten des Roger Beep (in Verbindung mit gedrückter **F**-Taste)
- 9 **Mikrofon**
- 10 **Lautsprecher**
- 11 **Gürtelclip**
- 12 **VOL/OFF-Regler**: Ein-/Ausschalten des Geräts und Einstellung der Lautstärke
- 13 **Status-LED**
- 14 **Akku-Verriegelung**
- 15 **Lithium-Ionen-Akkupack**
- 16 **Anschluss für externes (optional) Mikrofon**
- 17 **Anschluss für externen (optional) Lautsprecher**
- 18 **Ladebuchse**

## Anzeige im Display

**8888** Anzeige von Kanal/Frequenz oder Frequenztafel

**88AM** eingestellte Modulationsart (AM/FM)

**AL AM** ANL ist aktiviert

**🔑** Tastatursperre ist aktiviert

**Sc** ausgewählter Kanal ist in der Scan-Liste hinterlegt

**🎵** Roger Beep ist aktiviert

**(⋅)** Prioritätskanal ist eingestellt

**🔋** Batteriezustands-Anzeige

**H L** Sendeleistung (H = high/hoch, L = low/niedrig)

**M** Menü

**📶** Anzeige der Empfangsstärke bzw. Sendeleistung

**🔊** Empfangs-Anzeige

## Produktbeschreibung

### Bestimmungsgemäße Verwendung

stabo xh 9006e ist ein CB-Handfunkgerät mit 6 umschaltbaren Frequenztabellen. Über einen optional erhältlichen Mobil-Adapter kann das Gerät auch als CB-Mobilgerät im Fahrzeug genutzt werden.

### Funktionen

6 umschaltbare Frequenztabellen (EU, EC, d, PL, U, In)  
spritzwassergeschützt  
beleuchtetes LC-Display  
Sendeleistung schaltbar (high/low)  
Suchlauf  
Monitorfunktion  
Prioritätskanal  
Zweikanal-Überwachung  
ASC automatische Rauschsperrung (ein weltweites Patent von PRESIDENT)  
Roger Beep  
ANL automatischer Störbegrenzer  
Tastatursperre  
Quittungston  
Batteriesparschaltung, Batteriezustands-Anzeige

### Lieferumfang

CB-Handfunkgerät stabo xh 9006e  
Lithium-Ionen-Akku (7.4 V/2100 mAh)  
Gummiwendelantenne  
Steckerlader  
Metall-Gürtelclip  
Bedienungsanleitung

## Wichtige Informationen



### Sicherheitshinweise

- Trägern von Herzschrittmachern wird dringend empfohlen zunächst einen Arzt zu fragen, ob grundsätzlich Bedenken gegen die Nutzung eines Funkgeräts bestehen bzw. welche Verhaltensregeln dabei zu beachten sind.
- Nutzen Sie das Handfunkgerät nicht in Flugzeugen und nicht in Krankenhäusern oder vergleichbaren Einrichtungen! Die Bord-Elektronik bzw. empfindliche medizinische Geräte könnten gestört werden.
- Verwenden Sie bei der Nutzung im Fahrzeug keinesfalls die mitgelieferte Gummiwendelantenne, schließen Sie das Gerät stattdessen an einer externen Antenne an! Beachten Sie unbedingt die Vorgaben der StVO.
- Berühren Sie auf keinen Fall während des Sendens die Antenne!
- Senden Sie nie ohne angeschlossene Antenne!
- Öffnen Sie nie das Gehäuse des Funkgeräts oder des Zubehörs und führen Sie keine Änderungen durch. Lassen Sie Reparaturen ausschließlich von qualifizierten Personen vornehmen. Veränderungen oder Eingriffe am Funkgerät ziehen automatisch ein Erlöschen der Betriebserlaubnis nach sich, es entfällt zudem Ihr Garantie-Anspruch!

- Verhindern Sie, dass Kinder mit dem Funkgerät, Zubehörteilen oder dem Verpackungsmaterial spielen.
- Nutzen Sie das Gerät nicht, wenn Sie Schäden am Gehäuse oder an der Antenne entdecken: setzen Sie sich mit einer Fachwerkstatt in Verbindung.
- Schützen Sie Ihr Funkgerät und das Zubehör vor Nässe, Hitze, Staub und starken Erschütterungen. Vermeiden Sie Betriebstemperaturen unter  $-10^{\circ}\text{C}$  oder über  $+50^{\circ}\text{C}$ .

## Gesetzliche Vorgaben

In Deutschland ist dieses Gerät anmelde- und gebührenfrei zu betreiben. In anderen Ländern gelten jedoch ggf. abweichende Bestimmungen: informieren Sie sich vor Nutzung des Geräts im Ausland über die aktuell geltenden nationalen Vorschriften! Beachten Sie die entsprechenden Bestimmungen sowie eine etwaige Anmeldepflicht – Sie riskieren sonst empfindliche Bußgelder oder gar die Beschlagnahme Ihres Funkgeräts.

Achten Sie zudem grundsätzlich auf die Einstellung der korrekten Kanalkonfiguration (je nachdem, in welchem Land Sie das Gerät betreiben wollen)!

## Vorbereitungen für den Betrieb

### Akku laden

Der Li-Ion-Akku ist nicht vorgeladen: vor Inbetriebnahme des Gerätes muss der Akku deshalb geladen werden (Ladezeit: ca. 12 Stunden).

Stecken Sie den Steckerlader in eine 230 V Steckdose und verbinden das Kabel mit der Ladebuchse des Akkupacks, die Lade-LED leuchtet kurz grün auf. Dann leuchtet die Lade-LED dauerhaft rot, der Akku wird geladen.

Wenn die LED grün leuchtet ist der Akku vollständig geladen: trennen Sie den Steckerlader vom Netz.

### Einsetzen/Abnehmen des Akkupacks

Setzen Sie den Akkupack auf der Rückseite des Funkgeräts ein. Achten Sie darauf, dass die Akkuverriegelung eingerastet ist.



Zum Abnehmen des Akkupacks lösen Sie die Akkuverriegelung.

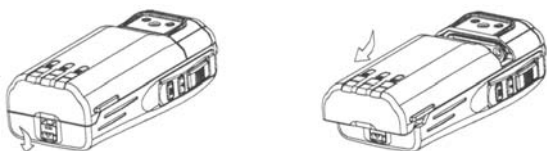

## Antenne aufschrauben

Schrauben Sie die mitgelieferte Gummiwendelantenne auf die TNC-Buchse des Funkgeräts.

➔ **Wichtiger Hinweis:** Senden Sie nie ohne angeschlossene Antenne!

## Betrieb/Funktionen

### Ein-/Ausschalten

Zum Einschalten drehen Sie den VOL/OFF-Regler im Uhrzeigersinn, im Display erscheint die eingestellte Frequenztafel.

Zum Ausschalten drehen Sie den Regler gegen den Uhrzeigersinn.

### Frequenztafel/Kanalkonfiguration wählen

Die xh 9006e verfügt über sechs umschaltbare Frequenztabellen: wählen Sie - je nachdem, in welchem Land Sie Ihr Gerät betreiben wollen - die entsprechende Kanalkonfiguration (Werkseinstellung: d).

➔ **Wichtiger Hinweis:** Informieren Sie sich vor Nutzung des Geräts im Ausland über die aktuell geltenden nationalen Vorschriften: beachten Sie die entsprechenden Bestimmungen sowie eine etwaige Anmeldepflicht!

**EU** 40 Kanäle FM (4 W), 40 Kanäle AM (4 W)<sup>1)</sup>

**EE** 40 Kanäle FM (4 W) CEPT<sup>2)</sup>

**d** 80 Kanäle FM (4 W), 40 Kanäle AM (4 W)<sup>3)</sup>

**PL** 40 Kanäle FM (4 W), 40 Kanäle AM (4 W)<sup>4)</sup>  
mit einem Trägerversatz von -5 KHz

**U** 40 Kanäle FM (4 W) UK<sup>5)</sup>  
40 Kanäle FM (4 W) CEPT

**In** 27 Kanäle FM (4 W), 27 Kanäle AM (4 W)<sup>6)</sup>

<sup>1)</sup> *anmelde- und gebührenfrei in BE, CY, DK, EE, IS, LT, LU, NO, PT, SE*

*anmelde- und gebührenpflichtig in CH, ES, IT*

*Betrieb nur in FM/4 W, AM/1 W in BG, FI, FR, GR, IE, LV, NL, RO*

<sup>2)</sup> *Benutzung freigegeben in allen CEPT-Staaten, in einzelnen Ländern besteht Anmeldepflicht*

<sup>3)</sup> *anmelde- und gebührenfrei in DE, CZ*

<sup>4)</sup> *ausschließlich in PL erlaubt*

<sup>5)</sup> *ausschließlich in GB erlaubt*

<sup>6)</sup> *in Indien erlaubt*

## Wechsel der Frequenztafel/Kanalkonfiguration

1. Schalten Sie das Funkgerät aus.

2. Halten Sie die **F**-Taste gedrückt und schalten dabei das Gerät wieder ein: wenn das Länderkürzel der aktuell eingestellten Frequenztafel im Display blinkt, lassen Sie die **F**-Taste wieder los.

3. Wählen Sie mit den **Up/Down**-Tasten die gewünschte Kanal-konfiguration und bestätigen Sie Ihre Auswahl mit der **F**-Taste.
4. Schalten Sie das Funkgerät erneut aus und dann wieder ein: die neue Kanalkonfiguration ist damit aktiviert.

## Kanalwahl

Stellen Sie mit den **Up/Down**-Tasten den Kanal ein, auf dem Sie empfangen/senden möchten.

 **Hinweis:** Bei gedrückter **F**-Taste wird anstelle des Kanals die entsprechende Frequenz angezeigt.



## Wahl der Modulationsart (AM/FM)

In den Programmstellungen 40/40 und 80/40 können Sie nicht nur in FM, sondern auch in AM arbeiten. Welcher Modulationsart Sie den Vorzug geben hängt von Ihren Funkpartnern und Ihren eigenen Wünschen bzw. den gesetzlichen Vorgaben ab. Hören Sie ein unverständliches, verzerrt klingendes Signal im Lautsprecher, so versuchen Sie, es in der anderen Modulationsart zu empfangen: Sie können die Modulationsart durch kurzen Druck auf die **A/F**-Taste wechseln.

## Senden (Achtung: Nie ohne Antenne senden!)

Hören Sie zunächst, ob der Kanal frei ist, bevor Sie senden, sonst „doppeln“ Sie mit einer anderen Station! Denken Sie auch daran, dass der Sender eine gewisse Zeit braucht, bis er hochfährt: warten Sie deshalb eine Sekunde, bevor Sie Ihre Durchsage beginnen. Zum Senden drücken Sie die **PTT**-Taste (Sprechtaste) an der linken Seite des Geräts und sprechen bei gedrückter Taste mit normaler Lautstärke ins Mikrofon, das Display zeigt . Sprechen Sie nicht zu laut, damit Ihre Stimme bei der Gegenstation natürlich klingt. (Probieren Sie es einmal aus und lassen sich einen Modulationsbericht geben.)

## Empfangen

Mit dem Einschalten ist das Gerät empfangsbereit (sofern nicht gerade gesendet wird). Wenn Sie auf dem eingestellten Kanal ein Signal empfangen zeigt das Display  und .

## Rauschsperr/Squelch

Jedes Funkgerät besitzt eine Schaltung zur Rauschunterdrückung (Squelch), die bei fehlendem oder zu schwachem Signal die Wiedergabe unterdrückt. Der Signalpegel, bei dem diese Schaltung eingreift, wird im Menü eingestellt, es stehen 6 Squelch-Stufen zur Verfügung.

## ASC (Automatic Squelch Control)

Bei der ASC handelt es sich um eine patentierte Schaltung der Groupe President Electronics SA, Frankreich. Diese Schaltung wertet den sogenannten Rauschabstand (Verhältnis von Nutzsignal zu Störsignal) aus. Das Nutzsignal wird nur dann zum Lautsprecher durchgeschaltet, wenn es empfangswürdig, d.h. annähernd rauschfrei ist. Die ASC ist immer aktiv in den SQ-Stufen 1-6.

## Zweikanalüberwachung/Dual Watch

Mit der Dual Watch-Funktion können Sie auf zwei Kanälen empfangsbereit sein: das Funkgerät wechselt automatisch zwischen dem aktuell eingestellten Kanal und dem Prioritätskanal und prüft, ob dort ein Signal anliegt.

Durch langen Tastendruck auf die **P**-Taste aktivieren Sie die Zweikanalüberwachung, im Display erscheinen *d* und **((•))**.

Wird auf einem der beiden Kanäle ein Signal empfangen, so stoppt die Zweikanalüberwachung. Ist das Gespräch beendet, so startet die Dual-Watch-Funktion wieder.

Durch langen Tastendruck auf die **P**-Taste deaktivieren Sie die Dual Watch-Funktion, *d* und **((•))** erlöschen im Display.

## Prioritätskanal

Mit einem kurzen Druck auf die **P**-Taste wechselt das Gerät auf Kanal 9 bzw. 19. im Display erscheint **((•))**. Durch erneuten Druck auf die **P**-Taste kehrt das Gerät zum Ausgangskanal zurück, **((•))** erlischt im Display.

## Kanalsuchlauf/SCAN

Der Suchlauf wird benutzt, um schnell aktive Kanäle zu finden. Er tastet zuvor festgelegte Kanäle (Suchlaufliste) ab und stoppt, sobald ein Signal die Squelch-Schwelle überschreitet / ein Signal gefunden wurde. Er startet erneut, wenn kein Signal mehr vorhanden ist

### Kanal zur Suchlaufliste hinzufügen

Wählen Sie mit den **Up/Down**-Tasten den Kanal, den Sie in die Suchlaufliste aufnehmen möchten.

Speichern Sie den Kanal durch gleichzeitiges Drücken der **F**- und der **A/F**-Tasten: über der betreffenden Kanalnummer erscheint im Display *Sc*.

### Kanal aus der Suchlaufliste löschen

Wählen Sie mit den **Up/Down**-Tasten den Kanal, den Sie aus der Suchlaufliste löschen möchten.

Löschen Sie den Kanal durch gleichzeitiges Drücken der **F**- und der **A/F**-Tasten, im Display erlischt *Sc*.

### Suchlauf starten/stoppen

➔ **Hinweis:** Der Suchlauf tastet nur die Kanäle, die Sie zuvor in der Suchlaufliste abgespeichert haben (s.o.), auf Signale ab!

Starten Sie den Suchlauf durch langen Tastendruck (ca. 3 Sek.) auf die **A/F**-Taste, *Sc* blinkt im Display.

Sie stoppen den Suchlauf durch langen Tastendruck auf die **A/F**-Taste, das Gerät kehrt zum Ausgangskanal zurück.

## Monitorfunktion

Solange Sie die **SQ**-Taste gedrückt halten werden Rauschsperrung und ASC überbrückt, d. h. der Lautsprecher wird freigeschaltet und Sie können auch schwache Signale hören.



## Sendeleistung ändern

Durch langen Tastendruck (ca. 3 Sek.) auf die **Up**-Taste wechseln Sie zwischen niedriger und hoher Sendeleistung:

FM L (low/niedrig) = 1 Watt, FM H (high/hoch) = 4 Watt

AM L (low/niedrig) = 1 Watt, AM H (high/hoch) = 3 Watt



Im Display erscheint entsprechend **H** bzw. **L**.

## ANL Automatic Noise Limiter (automatischer Störbegrenzer)

Sie aktivieren die ANL durch Drücken und Loslassen der **SQ**-Taste (im Display erscheint **AL**), abermaliges Drücken und Loslassen der **SQ**-Taste deaktiviert die ANL, **AL** erlischt.

## Tastatursperre

Zum Schutz vor Fehlbedienung können Sie die Tastatur (außer **PTT**-Taste) sperren:

Langer Tastendruck (ca. 3 Sek.) auf die **Down**-Taste aktiviert die Tastatursperre, im Display erscheint . Zum Entsperren drücken Sie erneut 3 Sek. lang die **Down**-Taste,  erlischt im Display.

## Roger Beep

Der Roger Beep ist ein Tonsignal am Ende einer Übertragung, es signalisiert Funkpartnern, dass die Durchsage beendet und der Kanal für eine Antwort frei ist.

Gleichzeitiges Drücken der **F**- und **Up**-Tasten aktiviert den Roger Beep, im Display erscheint . Gleichzeitiges Drücken der **F**- und **Up**-Taste deaktiviert den Roger Beep, im Display erlischt .

## Displaybeleuchtung

Gleichzeitiges Drücken der **F**- und **P**-Tasten schaltet die Funktion *Displaybeleuchtung* ein/aus. Bei aktivierter Displaybeleuchtung wird das LCD bei jedem Tastendruck für ca. 10 Sek. beleuchtet.

## Menüfunktionen

Die Einstellung des Squelch-Levels, die Wahl der Batteriesparschaltungs-Stufe sowie das Ein-/Ausschalten des Quittungstons erfolgen über das Menü.

Durch gleichzeitiges Drücken der **F**- und **Down**-Taste gelangen Sie ins Menü (**M** erscheint im Display) mit den Untermenüs Squelch-Level (SL), Batteriesparschaltung (PS) und Quittungston (bP). Durch kurzen Druck auf die **F**-Taste wechseln Sie zum jeweils nächsten Menüpunkt. Innerhalb eines Untermenüs treffen Sie mit den **Up/Down**-Tasten Ihre Auswahl. Sie bestätigen Ihre Eingaben durch Druck auf die **PTT**-Taste und verlassen damit das Menü.

## Einstellung des Squelch-Levels (SL)

Öffnen Sie das Menü durch gleichzeitiges Drücken der **F**- und **Down**-Taste: **SL01** erscheint im Display, **Sq** blinkt. Es stehen 6 Squelch-Stufen zur Verfügung. Wählen Sie mit den **Up/Down**-Tasten die gewünschte Squelch-Stufe (0/off – 6).

Drücken Sie 3 x die **F**-Taste, bis Sie den Menüpunkt Squelch-Level wieder erreicht haben. Bestätigen Sie durch Druck auf die **PTT**-Taste: damit ist das gewählte Squelch-Level gespeichert.

## Einstellung der Batteriesparschaltung (PS)

Öffnen Sie den Menüpunkt *PS*: *PS 01* und  erscheinen im Display. Es stehen 3 Batteriesparschaltungs-Stufen zur Verfügung (PS0: aus, PS1: ein/aus 1:1, PS2 1:2, PS3 1:3). Wählen Sie mit den **Up/Down**-Tasten die gewünschte Stufe. Drücken Sie 3 x die **F**-Taste, bis Sie den Menüpunkt Batteriesparschaltung wieder erreicht haben. Bestätigen Sie durch Druck auf die **PTT**-Taste: damit ist die gewählte Batteriesparschaltungs-Stufe gespeichert.

## Ein-/Ausschalten des Quittungstons (bP)

Öffnen Sie den Menüpunkt *bP*: wählen Sie mit den **Up/Down**-Tasten *oN* (ein) oder *oF* (aus).

Drücken Sie 3 x die **F**-Taste, bis Sie den Menüpunkt Quittungston wieder erreicht haben. Bestätigen Sie durch Druck auf die **PTT**-Taste: damit ist Ihre Eingabe gespeichert.

## Batterie-leer-Warnung

Ist die Kapazität des Akkupacks zu gering erscheint das Batterie-symbol im Display und die Status-LED blinkt rot. Bei aktivierter Funktion *Quittungston* meldet sich das Gerät zusätzlich mit einem Warnton, der sich alle 10 Sek. wiederholt.

## Pflegehinweise

Schützen Sie Funkgerät und das Zubehör vor Feuchtigkeit/Nässe, Staub/Verschmutzungen, starken Erschütterungen und extremen Temperaturen.

Tauchen Sie das Gerät und die Zubehörteile nie in Wasser oder andere Flüssigkeiten. Reinigen Sie das Gehäuse nur mit einem leicht angefeuchteten, fusselfreien Tuch, verwenden Sie keinesfalls Reinigungs- und Lösungsmittel. Halten Sie die Batteriekontakte mit einem trockenen Tuch sauber. Entnehmen Sie den Akkupack, wenn Sie das Gerät längere Zeit nicht nutzen.

Das regelmäßige Nachladen nur teilentladener Akkupacks verlängert deren Lebensdauer.



## Entsorgungshinweise

— Elektrische/elektronische Geräte und verbrauchte Akkupacks gehören nicht in den Hausmüll!

Geben Sie defekte/gebrauchte Geräte bei einer entsprechenden Sammelstelle für Elektroschrott ab: Informationen dazu erhalten Sie bei Ihrem örtlichen Entsorger oder Ihrer kommunalen Verwaltung.

Geben Sie verbrauchte Akkupacks (nur völlig entleert und in einer kleinen Plastiktüte) bei einer entsprechenden Sammelstelle ab

# Technische Daten

## Allgemein

Kanäle:	40 (80)
Betriebsarten:	AM/FM
Frequenzbereich:	26,565 MHz bis 27,405 MHz
Antennen-Impedanz:	50 Ohm
Versorgungsspannung:	7,4 V Gleichspannung
Abmessungen (B/H/T):	61 x 134 x 44 mm (ohne Antenne)
Gewicht:	ca. 350 g (mit Antenne)

## Sendeteil

Frequenzstabilität:	+/- 200 Hz
Sendeleistung:	3W AM / 4W FM, jeweils reduzierbar auf 1 W
Frequenzgang:	300 - 2500 Hz
Nebenwellen:	< -54 dBm)
Nachbarkanalleistung:	< -17 dBm

## Empfangsteil

Empfindlichkeit (20 dB SINAD):	-113 dBm (AM); -116 dBm (FM)
Frequenzgang:	300 - 2500 Hz
NF-Ausgangsleistung:	1 W
Quelch-Empfindlichkeit:	120 dBm

## Bei Problemen

### Sie erhalten auf Ihre Sendung keine Antwort oder haben schlechten Empfang:

Stellen Sie den **SQ**-Level richtig ein!

Stellen Sie den **VOL**-Regler auf eine passende Wiedergabe-Lautstärke.

Vergewissern Sie sich, dass Sie dieselbe Modulationsart (AM oder FM) wie Ihr Funkpartner verwenden!

## Reset

Schalten Sie das Funkgerät aus.

Halten Sie die **Down**- und die **A/F**-Tasten gleichzeitig gedrückt und schalten dabei das Gerät wieder ein: das Gerät ist damit auf die Werkseinstellung zurückgesetzt (Achtung: alle individuellen Einstellungen werden dabei gelöscht!).

## Tipps für den Funkverkehr

Nach dem Einschalten des Gerätes immer zuerst hören, ob der eingestellte Kanal frei ist (dazu die Rauschsperrung öffnen, um schwächere Stationen nicht zu überhören)! Nur wenn der Kanal völlig frei ist, den eigenen Anruf starten.

Immer nur kurz rufen! Nach jedem Anruf sorgfältig hören, ob eine Station antwortet, erst dann den Anruf wiederholen.

Nach jedem Durchgang der Gegenstation immer erst einige Sekunden Pause lassen, bevor man selber spricht, damit sich auch andere Stationen melden können ("Umschaltpause").

## Internationales Phonetisches Alphabet

Bei schlechten Verbindungen oder starken Störungen ist es häufig problematisch, schwer zu verstehende Worte wie Eigennamen und Städtenamen fehlerlos zu übermitteln.

Hier hilft das Internationale Buchstabieralphabet weiter, das auch im Luftverkehr (ICAO) und bei der NATO eingesetzt wird:

A Alpha	H Hotel	O Oscar	V Victor
B Bravo	I India	P Papa	W Whiskey
C Charlie	J Juliett	Q Quebec	X X-ray
D Delta	K Kilo	R Romeo	Y Yankee
E Echo	L Lima	S Sierra	Z Zulu
F Foxtrott	M Mike	T Tango	
G Golf	N November	U Uniform	

## Beurteilung der Empfangsqualität

Um dem jeweiligen Gesprächspartner eindeutig sagen zu können, wie stark und klar man ihn empfängt, verwendet man die Ziffern des R/S-Codes. Dabei steht der R-Wert für die Verständlichkeit (Readability/Lesbarkeit) und der S-Wert (Signal Strength/Signalstärke) für die Empfangs- bzw. Lautstärke der Gegenstation.

### R/S-Code

#### R = Lesbarkeit

- 1 nicht lesbar, unverständlich
- 2 zeit-oder teilweise lesbar
- 3 schwer lesbar
- 4 lesbar, verständlich
- 5 gut lesbar

#### S = Signalstärke

- 1 kaum hörbar
- 2 sehr schwach hörbar
- 3 schwach hörbar
- 4 ausreichend hörbar
- 5 ziemlich gut hörbar
- 6 gut hörbar
- 7 mäßig stark hörbar
- 8 stark hörbar
- 9 sehr stark hörbar

## CB-Sprache

Im CB-Funk ist ein spezieller Jargon üblich. Einige Fachwörter stammen z. B. aus dem Amateurfunk oder dem professionellen Funkverkehr, andere Ausdrücke sind Umschreibungen oder Abkürzungen.

Break:	Moment bitte, bitte warten, möchte mitsprechen
Cheerio:	Auf Wiederhören
CQ:	allgemeiner Anruf
DX:	Funkverbindung über große Entfernung
Fading:	Signal schwankt
HI:	Ich lache
Mike:	Mikrofon
Müll:	Störungen
Negativ:	habe nicht verstanden, nein
OK:	verstanden, richtig, in Ordnung
Roger:	Ich habe verstanden, alles einwandfrei empfangen
Skip:	Funkrufname
Standby:	Auf Empfang bleiben
Stereo:	Zwei Stationen senden gleichzeitig
TVI:	Fernsehstörungen

## Q-Gruppen



Häufig werden auch Abkürzungen aus dem international verbindlichen Q-Code verwendet, der auch im See- oder Amateurfunk Anwendung findet. Mit diesen Drei-Buchstaben-Kürzeln lassen sich schnell Informationen übermitteln:

QRA:	Mein Stationsname ist...
QRG:	Frequenz, Betriebskanal
QRL:	Beschäftigung, Arbeitsplatz
QRM:	Störung durch andere Stationen
QRN:	Atmosphärische Störungen
QRP:	Arbeiten mit geringer Leistung
QRT:	Ende des Funkverkehrs
QRU:	Es liegen keine weiteren Nachrichten vor.
QRV:	Sende- und empfangsbereit
QRX:	Unterbrechung des Funkverkehrs, Pause, bitte warten
QRZ:	Sie werden gerufen, Anruf von einer bestimmten Station
QSB:	Schwankungen der Feldstärke, Schwund, Fading
QSL:	Empfangsbestätigung
QSO:	Funkverbindung, Gespräch über Funk
QSP:	Vermittlung zweier Stationen für eine dritte
QST:	Durchsage an alle
QSY:	Frequenzwechsel, Kanalwechsel
QTH:	Standort

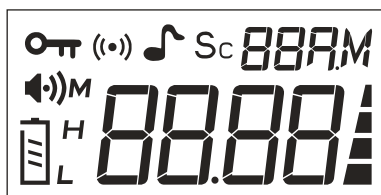
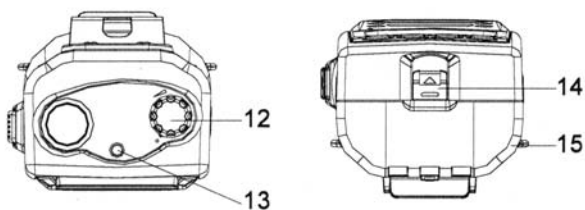
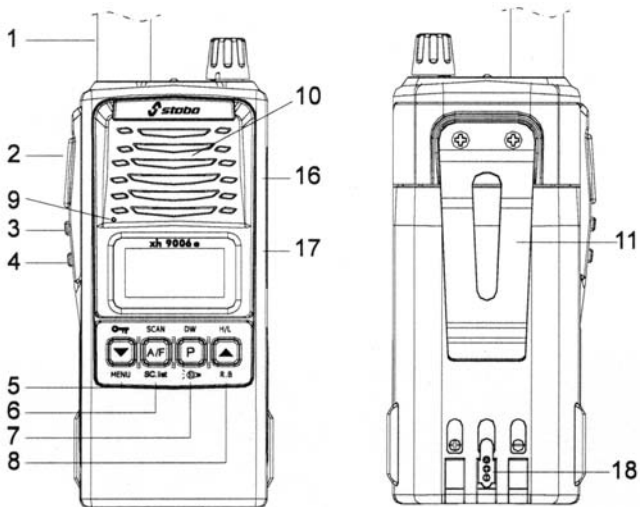
# Your stabo xh 9006e at a glance



## Control elements and connections

1. **Antenna**
2. **PTT** key
3. **F**: Function key
4. **SQ**: Squelch key
5.  / **Down** / **MENU**: key lock / channel down / access the menu (in combination with the **F** key)
6. **SCAN** / **A/F** / **SC.list**: scan on/off / type of modulation (AM/FM) / editing the scan list (in combination with the **F** key)
7. **DW** / **P** / : dual watch on/off / priority channel (direct access to channel 9 respectively 19) / LCD backlight on/off (in combination with the **F** key)
8. **H/L** / **Up** / **RB**: transmitting power high/low / channel up / roger beep on/off (in combination with the **F** key)
9. **Microphone**
10. **Loudspeaker**
11. **Belt clip**
12. **On/off** switch and **volume** control
13. **Status LED**
14. **Battery pack lock**
15. **Lithium-Ion battery pack**
16. **Jack for external** (optional) **microphone**
17. **Jack for external** (optional) **loudspeaker**
18. **Charging jack**

## Display indications

 Adjusted channel number/frequency or frequency band

 Adjusted type of modulation (AM/FM)

 ANL is activated

 Key lock is activated

 Channel is stored in the scan list

 Roger Beep is activated

 Priority channel is adjusted

 Battery charge indicator

 Transmitting power (H/high, L/low)

 Menu

 Display of receiving strength respectively power output

 RX symbol

## Product description/Intended use

stabo xh 9006e is a CB handheld radio set with 6 selectable frequency bands. The radio set can also be used as a CB mobile radio in a vehicle (via an optional car adapter).

### Features

6 frequency bands, selectable (EU, EC, d, PL, U, In)  
Splash-proof  
Backlit LCD  
TX power switchable (high/low)  
Scan function  
Monitor function  
Priority channel  
Dual watch  
ASC Automatic Squelch Control (a worldwide patent from PRESIDENT)  
Roger Beep  
ANL automatic noise limiter  
Key lock  
Beep function  
Battery save mode  
Battery indication

### Scope of delivery

CB radio handheld stabo xh 9006e  
Lithium-Ion battery pack (7.4 V/2100 mAh)  
Helical antenna  
Wall charger  
Belt clip  
User manual

## Important information



### Safety warnings

- Persons with cardiac pacemakers are strongly advised to ask a doctor whether he has basically concerns against the use of a radio set and/or which rules of conduct are to be observed.
- Do not operate the radio set neither in an aircraft nor in a hospital or in comparable facilities. Avionic systems respectively sensitive medical equipment could be disturbed.
- When using the radio set in a vehicle do not use the helical antenna but connect the radio set to an external antenna. Make sure to observe the national motor vehicle traffic regulations.
- Never touch the antenna during the transmission!
- Never transmit without having an antenna connected!
- Never open the housing of a radio set or its accessories and do not carry out any modification. Ensure that any repair is carried out exclusively by qualified personnel. Modifications of or interventions in the radio set automatically lead to an expiry of the type approval, moreover it voids all warranty claims!
- Prevent children from playing with the radio set, accessories, batteries or the packing material.



- Do not operate the radio set, if you detect any damage of the housing or the antenna. Contact a qualified workshop.
- Protect your radio set and the accessories against moistness, heat, dust and strong vibrations. Avoid operating temperatures below  $-10^{\circ}\text{C}$  or above  $+50^{\circ}\text{C}$ .

## Legal requirements

**Operating CB radio sets:** In Germany, this radio set is free of charge and can be operated without any registration. However, different provisions may apply in other countries: Prior to using the radio set abroad, find out more about the current national provisions! Be sure to observe the relevant provisions as well as any possible obligation to register – otherwise, you may be risking significant fines or even the confiscation of your radio set! Moreover make sure always to use the correct country setting (depending on the country in which your radio set shall be operated).

## Provisions for the operation

### Charging the battery pack

The Li-ion battery pack is not precharged! Thus prior to using the device for the first time, the battery pack must be charged (charging time amounts to approx. 12 h).

Insert the wall charger into a 230 V mains socket and connect the cable to the charging jack of the battery pack, the LED briefly lights up green. The LED is now permanently illuminated red, the battery pack will be charged.

If the LED lights up green, the battery pack is fully charged. Disconnect the wall charger from the mains.

### Inserting/removing the battery pack

Insert the battery pack at the rear side of the radio set. Make sure that the battery pack is locked in.



For removing the battery pack, release the locking of the battery pack.

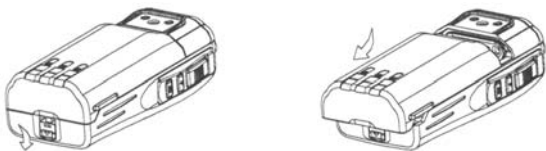

### Screwing the antenna on/off

Screw the enclosed helical antenna on the device.

 **Attention:** Never transmit without having an antenna properly connected!

## Operation/Functions

### Switching on/off the radio set

Turn the VOL/OFF switch clockwise, the adjusted frequency band is displayed.

For switching off the radio set, turn the VOL/OFF switch counter-clockwise.

### Frequency tables/channel configurations

The xh 9006e is equipped with six switchable frequency tables: Select the corresponding channel configuration depending on the country in which your radio set shall be operated (factory setting: d).

 **Important note:** Prior to using the radio set abroad, find out more about the current national provisions: Be sure to observe the relevant provisions as well as any possible obligation to register!

**EU** 40 channels FM (4 W), 40 channels AM (4 W)<sup>1)</sup>

**EC** 40 channels FM (4 W) CEPT<sup>2)</sup>

**d** 80 channels FM (4 W), 40 channels AM (4 W)<sup>3)</sup>

**PL** 40 channels FM (4 W), 40 channels AM (4 W)<sup>4)</sup>  
carrier offset -5 KHz

**U** 40 channels FM (4 W) UK<sup>5)</sup>  
40 channels FM (4 W) CEPT

**In** 27 channels FM (4 W), 27 channels AM (4 W)<sup>6)</sup>

<sup>1)</sup> free of licence and charges in BE, CY, DK, EE, IS, LT, LU, NO, PT, SE  
individual licence/charges required in CH, ES, IT  
operation only in FM/4 W, AM/1 W mode in BG, FI, FR, GR, IE, LV, NL, RO

<sup>2)</sup> free use in all CEPT-countries  
in some countries individual licence is required

<sup>3)</sup> free of licence and charges in DE, CZ

<sup>4)</sup> only allowed in PL

<sup>5)</sup> only allowed in GB

<sup>6)</sup> allowed in India

### Changing the frequency table/channel configuration

1. Switch the radio set off.
2. Hold the **F** key pressed and switch on the radio set again: When the country code is displayed, release the **F** key again.
3. Use the **up/down** keys to select the requested channel configuration and confirm your choice with the **F** key.
4. Switch the radio set off and on again: The new channel configuration is now activated.

## Channel selection

Use the **up/down** keys to adjust the channel you wish to use for receiving/transmitting.

→ **Note:** While keeping pressed the **F** key the corresponding frequency will be displayed.

## Choosing the type of modulation (AM/FM)

Using the adjustments 40/40 and 80/40 you can either operate your radio set in FM or in AM modulation. The decision, which type of modulation is your preferred one, depends on your radio contact partners and on your and/or the legal requirements.

If your loudspeaker emits an unintelligible, distorted signal, you should try receiving the signal using a different type of modulation. You can change the type of modulation by pressing the **A/F** key.



## Transmitting (Attention: Never transmit without having an antenna connected!)

Before starting the transmission, listen to make sure that the channel is free and that there is no “doubling” with a different radio station! Please note that the radio station needs a certain time to carry out its start-up sequence: Thus, you should wait for a second before speaking.

For transmitting, you just have to press the **PTT** key (push-to talk button) on the left side of your radio set and to speak with normal voice level into the microphone while holding the key pressed,  is displayed. Don't speak too loud such that the sound of your voice is natural for your radio contact partner. (Simply give it a try and ask for a modulation report afterwards).

## Reception

When the radio set is switched on, it is ready-to-receive (unless the set is transmitting).

If a signal is received on the adjusted channel, the display shows  and .

## Squelch

Each radio set features a function for noise suppression (squelch) suppressing the reproduction, if the signal is lacking or too weak. The signal level at which the function is activated is adjusted in the menu. You can select between 6 levels.

## ASC (Automatic Squelch Control)

The ASC function is a patented function elaborated by the Group President Electronics SA/France. This function evaluates the so-called signal-to-noise ratio (ratio between the useful signal and the interfering signal). The useful signal is only forwarded to the loudspeaker, if it is worth being received, i.e. it is almost free from noise. The ASC is always active in the squelch levels 1-6.

## Dual Watch

The dual watch function enables you to be ready-to-receive on two channels: The radio set automatically changes from the current channel to the priority channel and checks whether a signal is present on this channel.

By pressing the **P** key for approx. 3 sec. you activate the dual watch function, *d* and **(•)** are displayed.

If a signal is received on one of both channels, the dual watch function stops. After having finished the call, dual watch is activated again.

By pressing the **P** key for approx. 3 sec. you deactivate the dual watch function, *d* and **(•)** are no longer displayed, the radio set returns to the primarily adjusted channel.

## Priority channel

By briefly pressing the **P** key the radio set switches to channel 9 respectively 19, **(•)** is displayed.

By pressing again the **P** key the radio returns to the primarily adjusted channel, **(•)** is no longer displayed.

## Channel scan

The automatic channel scan permits to find active channels quickly. It scans independently all those channels which have been stored in the scan list and stops as soon as a signal exceeds the squelch threshold / a signal is received. The scan starts again when the signal finishes.

## Adding a channel to the scan list

Use the **up/down** keys to select the channel which you wish to store.

Save the channel by pressing the **F** and the **A/F**-keys simultaneously: *Sc* is displayed above the channel number.

## Deleting a channel from the scan list

Use the **up/down** keys to select the channel which you wish to delete from the scan list.

Delete the channel by pressing the **F** and the **A/F**-keys simultaneously: *Sc* is no longer displayed.

## Starting/stopping the scan function

➔ **Note:** the scan function will only scan those channels which have been stored in the scan list!

Start the scan by pressing the **A/F** key for approx. 3 sec., *Sc* is blinking in the display.

Stop the scan by pressing the **A/F** key once again; the radio set returns to the primarily adjusted channel.

## Monitor function

As long as you keep pressed the **SQ** key the squelch and ASC are bypassed. The loudspeaker is unlocked, thus you can also hear weak signals.

## Switching the transmitting power

Through a long keystroke on the **up** key transmitting power can be switched over:

FM L (low) = 1 Watt, FM H (high) = 4 Watt

AM L (low) = 1 Watt, AM H (high) = 3 Watt



**H** respectively **L** is displayed.

## ANL Automatic Noise Limiter

ANL is activated by pressing and releasing the **SQ** key (**AL** is displayed); pushing and releasing the **SQ** key once again deactivates ANL, **AL** is no longer displayed.

## Key lock

As a protection against faulty operation you can lock the keyboard (with the exception of the **PTT** key):

By pressing the **down** key for approx. 3 sec. you activate the key lock,  is displayed. To deactivate the key lock you push the **down** key once again,  is no longer displayed.

## Roger beep

Tone signal at the end of a transmission: Signals to your radio partner that the message is finished and the channel is free to transmit an answer.

By pushing the **F** and the **up** keys simultaneously the Roger Beep function is activated,  is displayed.

To deactivate the Roger Beep you push the **F** and the **up** keys once again,  is no longer displayed.

## Display lighting

The function *display lighting* is activated/deactivated by pressing the **F** and **P** keys simultaneously. If the function is activated every keystroke activates the display lighting for approx. 10 sec.

## Menu functions

The setting of the squelch level, the selection of the battery save level and the on/off switching of the beep tone are carried out in the menu. By pressing the **F** and the **down** key simultaneously you access the menu (**M** is displayed) with the submenus squelch level (SL), battery save (PS) and beep tone (bP). By briefly pressing the **F** key you switch over to the next menu item. Use the **up/down** keys to select an option. Confirm your choice and exit the menu by pressing the **PTT** key.

### Setting the squelch level (SL)

You access the menu by pressing the **F** and the **down** key simultaneously: **SL01** is displayed and **Sq** is blinking.

Six squelch levels are available. Select the requested squelch level by pushing the **up/down** keys (0/off – 6). Press the **F** key 3 x until you get back to the menu item squelch level. Confirm by pressing the **PTT** key: the selected squelch level is saved.

### Selection of the battery save level (PS)

Access the menu item **PS**: **PS 01** and  are displayed. Three battery save levels are available (PS0: off, on/off 1:1, PS2 1:2, PS3 1:3). Select the requested level by pushing the **up/down** keys. Press the **F** key 3 x until you get back to the menu item battery save level. Confirm by pressing the **PTT** key: the selected battery save level is saved.

### Switching on/off the beep tone (bP)

Press the **F** key 3 x until you get back to the menu item beep tone. Confirm by pressing the **PTT** key: your setting is saved.

## Battery low warning

If the capacity of the battery pack is too low the battery symbol is displayed and the status LED is blinking. If the function *beep tone* is activated the radio set will additionally emit an audio warning that is repeated every 10 sec.

## Care instructions

Protect your radio set and charger from humidity, dust, heat and strong vibrations.

Do not dip the radio set and/or the accessories into water or other liquids.

Clean the radio set and the charger only by means of a slightly damp, lint-free cloth; do not at all use detergents or solvents. Keep the charging contacts clean by means of a dry cloth.

Remove the battery pack from the radio set, if you do not use the device for a prolonged period.

Recharging of partly discharged battery packs extends their lifetime.



## Disposal instructions

Electric and electronic devices and battery packs are not to be thrown into the domestic waste.

Deliver devices that are out of order/used with a corresponding collecting point. For further information please contact your local waste disposal company.

Only dispose used up battery packs when completely discharged and packed in a small plastic bag with a corresponding collecting point of your dealer or waste disposal company.

## Technical data

### General

Channels:	40 (80)
Operation modes:	AM/FM
Frequency range:	26,565 MHz - 27,405 MHz
Antenna impedance:	50 Ohm
Supply voltage:	7,4 V DC
Dimensions (W/H/D):	61 x 134 x 44 mm (without antenna)
Weight:	ca. 350 g (with antenna)

### Transmitter

Stability of frequency:	+/- 200 Hz
Transmitting power:	3W AM / 4W FM, reducible to 1 W
Spurious emissions:	< -54 dBm)
Frequency response:	350 - 2500 Hz
Adjacent channel power:	< -17 dBm

### Receiver

Sensitivity (20 dB SINAD):	-113 dBm (AM); -116 dBm (FM)
Frequency response:	300 - 2500 Hz
AF output power:	1 W
Squelch sensitivity:	120 dBm

## Trouble shooting

**Your radio set does not receive any response to your transmission or reception is poor:**

Correctly adjust the **SQ** control!

Adjust the **VOL** control to an appropriate playback volume.

Make sure that you are using the same modulation mode (AM or FM) as your contact partner!

## Reset

Switch the radio set off.

Hold the **down** and the **A/F** keys pressed simultaneously and switch on the radio set again: the radio is now set back to factory setting (attention: all individual settings will be deleted!).

## Tips on radio communication

After switching on the radio set, always listen first whether the set channel is free (To do so, deactivate the squelch function such that you are also able to hear weaker radio stations.)! Start your own call only if the channel is absolutely free.

Transmit nothing but short calls! After each call carefully listen to a station possibly answering your call. Repeat your call only after having carefully listened.

After each transmission of your contact partner wait for several seconds before answering in order to give further radio stations the chance to participate in the radio communication ("change-over delay").

## International phonetic alphabet

When the radio contact is weak or intense interferences occur, it is quite often difficult to understand everything perfectly, as e.g. proper names or geographical names.

In this case, you can fall back on the international alphabet which is also applied in air traffic (ICAO) and NATO communications:

A Alpha	H Hotel	O Oscar	V Victor
B Bravo	I India	P Papa	W Whiskey
C Charlie	J Juliett	Q Quebec	X X-ray
D Delta	K Kilo	R Romeo	Y Yankee
E Echo	L Lima	S Sierra	Z Zulu
F Foxtrott	M Mike	T Tango	
G Golf	N November	U Uniform	

## Evaluating the reception quality

For informing the respective contact partner clearly on the strength and quality of reception, the numbers of the R/S code are used. The R-value is used for comprehensibility (readability) and the S-value (signal strength) for signal strength and/or volume of the contact partner.

### Readability Scale

- 1 Hardly perceptible; unreadable
- 2 Weak; readable now and then
- 3 Fairly good; readable but with difficulty
- 4 Good; readable
- 5 Very good; perfectly readable

### Signal Strength Scale

- 1 Unintelligible; barely perceptible
- 2 Weak signals; barely readable
- 3 Weak signals; but can be copied
- 4 Fair signals
- 5 Fairly good signals
- 6 Good signals
- 7 Moderately strong signals
- 8 Strong signals
- 9 Extremely strong signals

## CB Language

Typically a special slang is used in CB radio. Some special terms originate, for instance, from amateur radio or the professional radio communication, other expressions stand for periphrases or abbreviations:

Advertising	Flashing lights of police car
Back off	Slow down
Basement	Channel 1
Base station	A CB set in fixed location
Bear	Policeman
Bear bite	Speeding fine
Bear cage	Police station
Big slab	Motorway
Big 10-4	Absolutely
Bleeding	Signal from an adjacent channel interfering with the transmission
Blocking the channel	Pressing the PTT switch without talking
Blue boys	Police
Break	Used to ask permission to join a conversation
Breaker	A CBer wishing to join a channel
Clean and green	Clear of police
Cleaner channel	Channel with less interference
Coming in loud and proud	Good reception
Doughnut	Tyre
Down and gone	Turning CB off
Down one	Go to a lower channel
Do you copy?	Understand?
DX	Long distance
Eighty eights	Love and kisses
Eye ball	CBers meeting together
Good buddy	Fellow CBer
Hammer	Accelerator
Handle	CBer's nickname
Harvey wall banger	Dangerous driver
How am I hitting you?	How are you receiving me?
Keying the mike	Pressing the PTT switch without talking
Kojac with a kodak	Police radar
Land line	Telephone
Lunch box	CB set
Man with a gun	Police radar
Mayday	SOS
Meat wagon	Ambulance



Midnight shopper	Thief
Modulation	Conversation
Negative copy	No reply
Over your shoulder	Right behind you
Part your hair	Behave yourself - police ahead
Pull your hammer back	Slow down
Rat race	Congested traffic
Rubberbander	New CBER
Sail boat fuel	Wind
Smokey dozing	Parked police car
Smokey with a camera	Police radar
Spaghetti bowl	Interchange
Stinger	Antenna
Turkey	Dumb CBER
Up one	Go up one channel
Wall to wall	All over/everywhere
What am I putting to you?	Please give me an S-meter reading

## Q groups

Quite often, abbreviations from the internationally binding Q code are used which is also applied in naval or amateur radio. Thanks to these three-letter acronyms, information can be submitted very fast:

QRA:	The name of my vessel (or station) is ...
QRG:	Your exact frequency (or that of ...) is ... kHz (or MHz).
QRL:	I am busy (or I am busy with ...). Please do not interfere.
QRM:	Your transmission is being interfered with ... or I am being interfered with
QRN:	I am troubled by static
QRP:	Decrease transmitter power
QRT:	Stop sending
QRU:	I have nothing for you
QRV:	I am ready
QRX:	I will call you again at ... hours (on ... kHz (or MHz))
QRZ:	You are being called by ... (on ... kHz (or MHz))
QSB:	Your signals are fading
QSL:	I am acknowledging receipt
QSO:	can communicate with ... direct (or by relay through ...)
QSP:	I will relay to ... free of charge
QST:	General call to all stations
QSY:	Change to transmission on another frequency (or on ... kHz (or MHz))
QTH:	My position is ... latitude, ... longitude (or according to any other indication)

CB-Kanäle und ihre Frequenzen für d / Frequency table for d

Kanal Channel N° du canal Kanal	Frequenzen Frequency Fréquences Częstotliwość	Kanal Channel N° du canal Kanal	Frequenzen Frequency Fréquences Częstotliwość
41	26,565	61	26,765
42	26,575	62	26,775
43	26,585	63	26,785
44	26,595	64	26,795
45	26,605	65	26,805
46	26,615	66	26,815
47	26,625	67	26,825
48	26,635	68	26,835
49	26,645	69	26,845
50	26,655	70	26,855
51	26,665	71	26,865
52	26,675	72	26,875
53	26,685	73	26,885
54	26,695	74	26,895
55	26,705	75	26,905
56	26,715	76	26,915
57	26,725	77	26,925
58	26,735	78	26,935
59	26,745	79	26,945
60	26,755	80	26,955

Kanal Channel N° du canal Kanal	Frequenzen Frequency Fréquences Częstotliwość	Kanal Channel N° du canal Kanal	Frequenzen Frequency Fréquences Częstotliwość
1	26,965	21	27,215
2	26,975	22	27,225
3	26,985	23	27,255
4	27,005	24	27,235
5	27,015	25	27,245
6	27,025	26	27,265
7	27,035	27	27,275
8	27,055	28	27,285
9	27,065	29	27,295
10	27,075	30	27,305
11	27,085	31	27,315
12	27,105	32	27,325
13	27,115	33	27,335
14	27,125	34	27,345
15	27,135	35	27,355
16	27,155	36	27,365
17	27,165	37	27,375
18	27,175	38	27,385
19	27,185	39	27,395
20	27,205	40	27,405

**CB-Kanäle und ihre Frequenzen für EU/EC/IU (CEPT)**  
**Frequency table for EU/EC/IU(CEPT)**

Kanal Channel N° du canal Kanał	Frequenzen Frequency Fréquences Częstotliwość	Kanal Channel N° du canal Kanał	Frequenzen Frequency Fréquences Częstotliwość
1	26,965 MHz	21	27,215 MHz
2	26,975 MHz	22	27,225 MHz
3	26,985 MHz	23	27,255 MHz
4	27,005 MHz	24	27,235 MHz
5	27,015 MHz	25	27,245 MHz
6	27,025 MHz	26	27,265 MHz
7	27,035 MHz	27	27,275 MHz
8	27,055 MHz	28	27,285 MHz
9	27,065 MHz	29	27,295 MHz
10	27,075 MHz	30	27,305 MHz
11	27,085 MHz	31	27,315 MHz
12	27,105 MHz	32	27,325 MHz
13	27,115 MHz	33	27,335 MHz
14	27,125 MHz	34	27,345 MHz
15	27,135 MHz	35	27,355 MHz
16	27,155 MHz	36	27,365 MHz
17	27,165 MHz	37	27,375 MHz
18	27,175 MHz	38	27,385 MHz
19	27,185 MHz	39	27,395 MHz
20	27,205 MHz	40	27,405 MHz

**CB-Kanäle und ihre Frequenzen für U(GB)**  
**Frequency table for U(GB)**

Kanal Channel N° du canal Kanał	Frequenzen Frequency Fréquences Częstotliwość	Kanal Channel N° du canal Kanał	Frequenzen Frequency Fréquences Częstotliwość
1	27,60125	21	27,80125
2	27,61125	22	27,81125
3	27,62125	23	27,82125
4	27,63125	24	27,83125
5	27,64125	25	27,84125
6	27,65125	26	27,85125
7	27,66125	27	27,86125
8	27,67125	28	27,87125
9	27,68125	29	27,88125
10	27,69125	30	27,89125
11	27,70125	31	27,90125
12	27,71125	32	27,91125
13	27,72125	33	27,92125
14	27,73125	34	27,93125
15	27,74125	35	27,94125
16	27,75125	36	27,95125
17	27,76125	37	27,96125
18	27,77125	38	27,97125
19	27,78125	39	27,98125
20	27,79125	40	27,99125

**CB-Kanäle und ihre Frequenzen für In**  
**Frequency table for In**

Kanal Channel N° du canal Kanal	Frequenzen Frequency Fréquences Częstościwość	Kanal Channel N° du canal Kanal	Frequenzen Frequency Fréquences Częstościwość
1	26,965 MHz	21	27,215 MHz
2	26,975 MHz	22	27,225 MHz
3	26,985 MHz	23	27,255 MHz
4	27,005 MHz	24	27,235 MHz
5	27,015 MHz	25	27,245 MHz
6	27,025 MHz	26	27,265 MHz
7	27,035 MHz	27	27,275 MHz
8	27,055 MHz		
9	27,065 MHz		
10	27,075 MHz		
11	27,085 MHz		
12	27,105 MHz		
13	27,115 MHz		
14	27,125 MHz		
15	27,135 MHz		
16	27,155 MHz		
17	27,165 MHz		
18	27,175 MHz		
19	27,185 MHz		
20	27,205 MHz		

## Europäische Normen - European Norms

Nr	Configuration Code	FM Channel	AM Channel	Country
1	<b>EU</b>	40 CH (4W) 40 CH (4W)	40 CH (4W) 40 CH (1W)	BE, CH, CY, DK, EE, ES, IS, IT, LT, LU, NO, PT, SE BG, FI, FR, GR, IE, LV, NL, RO
2	<b>EE</b>	40 CH (4W) CEPT		CZ, HU, MT, SI, SK
3	<b>d</b>	80 CH (4W)	40 CH (4W)	DE, CZ
4	<b>PL</b>	40 CH (4W) -5 KHz	40 CH (4W) -5 KHz	PL
5	<b>U</b>	CEPT 40 CH (4W) + UK 40 CH (4W)		GB
6	<b>In</b>	27 CH (4W)	27 CH (4W)	IN

Freuenzband und Sendeleistung Ihres Gerätes müssen mit den nationalen Richtlinien des Landes, in dem es benutzt wird, übereinstimmen.  
*The frequency band and the transmission power of your transceiver must correspond with the configuration authorized in the country where it is used.*

### **VEREINFACHTE EU-KONFORMITÄTSERKLÄRUNG**

Hiermit erklärt **stabo Elektronik GmbH**, dass die Funkanlage Typ  
**stabo xh 9006e**  
der Richtlinie 2014/53/EU entspricht.

Der vollständige Text der EU-Konformitätserklärung ist unter der  
folgenden Internetadresse verfügbar:

[http://stabo.de/fileadmin/BdA/BdA\\_stabo\\_xh9006e\\_DE+EN.pdf](http://stabo.de/fileadmin/BdA/BdA_stabo_xh9006e_DE+EN.pdf)

### **SIMPLIFIED EU DECLARATION OF CONFORMITY**

Hereby, **stabo Elektronik GmbH** declares that the  
radio equipment type  
**stabo xh 9006e**

is in compliance with Directive 2014/53/EU.

The full text of the EU declaration of conformity is available at the  
following internet address:

[http://stabo.de/fileadmin/BdA/BdA\\_stabo\\_xh9006e\\_DE+EN.pdf](http://stabo.de/fileadmin/BdA/BdA_stabo_xh9006e_DE+EN.pdf)

## Herstellergarantie

Als Hersteller dieses Gerätes **stabo xh 9006e** gewähren wir, die Firma

**stabo Elektronik GmbH,  
Münchwiese 16, 31137 Hildesheim/Deutschland**

eine selbstständige Garantie gegenüber dem Verbraucher auf alle bei uns gekauften Gegenstände nach Maßgabe der nachfolgenden Garantiebedingungen. Wir weisen ausdrücklich darauf hin, dass Ihre gesetzlichen Rechte auf Sachmangelbeseitigung hierdurch nicht eingeschränkt werden.

I.

Die Garantiezeit beträgt zwei Jahre ab Kaufdatum. Die Garantie gilt ausschließlich auf dem Gebiet der Europäischen Union.

II.

Während der Garantiezeit werden Geräte, die aufgrund von Material- und Fabrikationsfehlern Defekte aufweisen, repariert, alternativ ersetzt. Die Wahl der Reparatur oder des Ersatzes obliegt uns. Ausgetauschte Geräte oder Bauteile selbiger gehen in unser Eigentum über. Garantieleistungen bewirken weder eine Verlängerung der Ursprungsgarantie; es wird auch keine neue Garantielaufzeit in Gang gesetzt.

III.

Garantieansprüche müssen unverzüglich nach Bekanntwerden unter Vorlage des Kaufbelegs innerhalb der Garantiezeit geltend gemacht werden.

IV.

Garantieansprüche sind ausgeschlossen bei Schäden durch unsachgemäßen Gebrauch, der auch in Form eines missbräuchlichen Nutzens erfolgen kann

- Umwelteinflüsse, wie Überspannung, Feuchtigkeit, Hitze, Staub etc.,
- Nichtbeachtung der geltenden Sicherheitsvorkehrungen,
- Nichtbeachtung der Bedienungsanleitung,
- äußere Gewaltanwendung,
- eigenmächtige Eingriffe und eigenmächtige Reparaturversuche,
- Versand in nicht geeigneter Art und Weise, wie z. B. nicht geeignetem Verpackungsmaterial
- Verbrauchsmaterialien (Akkupacks, Batterien)

Hildesheim, im März 2017

## **Gibt es Schwierigkeiten, das neue Gerät in Betrieb zu nehmen?**



Sie erreichen uns Mo. bis Fr. von 9 - 12 Uhr.  
Telefon 05121-762032

Halten Sie für das Gespräch das Gerät  
und die Bedienungsanleitung bereit.

Irrtümer und Änderungen vorbehalten.  
Errors and technical modifications reserved.

Copyright © 09/2017 stabo Elektronik GmbH



stabo Elektronik GmbH  
Münchewiese 16 · 31137 Hildesheim/Germany  
Tel. +49 (0) 5121-76 20-0 · Fax: +49 (0) 5121- 51 29 79  
Internet: [www.stabo.de](http://www.stabo.de) · E-Mail: [info@stabo.de](mailto:info@stabo.de)



## EU Konformitätserklärung / EU Declaration of Conformity (Nr./No. 20060-1)

Aussteller / Applicant: **stabo Elektronik GmbH**  
Münchewiese 16,  
31137 Hildesheim / Germany

Artikelname / Model name: **stabo xh 9006e**  
Frequenzbereich 26,565 - 27,99125 MHz  
Frequency range 26.565 - 27.99125 MHz

Max. Sendeleistung /  
Transmitting power: 3W AM / 4W FM jeweils reduzierbar auf 1 W  
3W AM / 4W reducible to 1 W

Art.-Nr. / Art-No.: **20060**

Produktbeschreibung: **CB Handfunkgerät mit 6 umschaltbaren Frequenztabellen. Mit einem geeigneten Mobil-Adapter kann das Gerät auch im Kraftfahrzeug genutzt werden.**

Product description: **CB handheld radio with 6 selectable frequency bands. With an appropriate car adapter, the device can also be used in motor vehicles.**

Die alleinige Verantwortung für die Ausstellung dieser Konformitätserklärung trägt der Hersteller /  
This declaration of conformity is issued under the sole responsibility of the manufacturer.

Der oben beschriebene Gegenstand der Erklärung erfüllt die einschlägigen Harmonisierungsvorschriften der Europäische Union / The object of the declaration described above is in conformity with the relevant European Union harmonisation legislation.

Die Übereinstimmung des oben genannten Produkts mit den Vorschriften der geltenden Richtlinie(n) wird durch die Einhaltung folgender Normen nachgewiesen / The conformity of the above-mentioned product with the prescriptions of the applicable directive(s) is demonstrated by compliance with the following standards:

RED-Richtlinie / RED Directive <b>2014/53/EU</b>	
Funk-Frequenz / Radio Frequency	<b>ETSI EN 300 433 V2.1.1 (2016-05)</b>
EMV-Richtlinie / EMC Directive	<b>Draft ETSI EN 301 489-1 V2.2.0 (2017-03)</b> <b>Draft ETSI EN 301 489-13 V1.2.1 (2002-08)</b>
Safety	<b>Draft EN 60950-1:2006+A11:2009+A1:2010+A12:2011+A2:2013</b>
Safety	<b>Draft EN 62311:2008</b>
RoHS II-Richtlinie / RoHS II Directive: <b>2011/65/EU</b>	
REACH-Verordnung / REACH-Directive <b>(EG) Nr. 1907/2006</b>	

### Zubehör / Accessories:

Steckerlader (230V/50 HZ) / charging cradle with power supply (230V/50 Hz)  
Li-Ion Akku 7,4 V/ 2100 mAh / Li-Ion Battery Pack 7,4 V/ 2100 mAh

Unterzeichnet für und im Namen von / Signed for and on behalf of:  
**stabo Elektronik GmbH**

Hildesheim, 07.08.2017



**Helmuth Bormann**, Managing Director

Diese Erklärung bescheinigt die Übereinstimmung mit den genannten Richtlinien, ist jedoch keine Beschaffenheits- oder Haltbarkeitsgarantie. Die Sicherheitshinweise der mitgelieferten Produktdokumentation sind zu beachten.

This declaration is an attestation of conformity with the indicated Directive(s) but does not imply any guarantee of quality or durability. The safety instructions of the accompanying product documentation shall be observed.